



## Bulletin nr. 3

<b>Side</b>	<b>Innhold og forfatter</b>
2	Spennende slem i NM for par. Av Leif-Erik Stabell
3	Mer om 5,5%- deltakerne
4	Tosidig skvis
5	Erik Berg melder 3-kort farger. Av Nils Kvangraven
6	Siste par inn
7	Lekkert motspill av Markus Lund. Av Nils Kvangraven
9	Fant topp-kontrakten
10	Arrangørene
11	Endelig kan jeg også skrive om et spill
12	Motspillet satt

*Artikler uten forfatter angitt er skrevet av redaksjonen*

# Spennende slem i NM for par

Av: Leif-Erik Stabell

På dette spillet havnet 22 av par i slem. Hadde du fått den hjem?

	Vest	Nord	Øst	Syd
♠ED87				pass 1NT <sup>1)</sup>
♥E52	pass	2♣	pass	2♠
♦K1043	pass	3♦	pass	4♦
♣E4	pass	4NT <sup>2)</sup>	pass	5♣ <sup>3)</sup>
	pass	6♠	pass	pass rundt
♠K962		1) 15-17	2) RKCB	3) 1 eller 4 Ess
♥K4				
♦E85				
♣KD73				

På det direkteoverførte BBO-bordet ble det litt kluss i meldingsforløpet siden ruter var avtalt trumffarge en liten stund, men N/S kom ned på beina.

Vest spiller ut spar 5 til Østs tier og din Konge, og du ser at det sannsynligvis bare er et spørsmål om overstikk. Men når du fortsetter med en liten spar fra hånden er Vest renons og kaster en ruter. Dermed er plutselig kontrakten i fare, siden du har en sikker spartaper. Hvordan ror du deg i land?

Hvor mange hjertere tror du Vest har?

Du synes kanskje at det var et pussig spørsmål, men poenget er at Vest vet etter meldingene at du har maksimalt tre hjertere. Med 4 eller flere i den fargen hadde Vest hatt et opplagt hjerteravkast, så når han isteden kaster ruter (som sannsynligvis er fra en 5-kortsfarge) har han neppe mer enn tre hjertere. Faktisk vet du allerede nå at det hele må se omtrent slik ut:

♠ED87		
♥E52		
♦K1043		
♣E4		
♠5		♠kn1043
♥D87		♥kn10963
♦Dkn7		♦9
♣kn106z		♣985
♠K962		
♥K4		
♦E85		
♣KD73		

Vinnende spilleplan er å nøye deg med spar 8 i bordet! Øst stikker og fortsetter best i spar, men den tar du og spiller tre runder hjerter til din siste trumf på hånden.

Så går du inn på kløver Ess og tar ut den siste trumfen med spar Ess:

♦K1043		
♣4		
♥-		♥kn10
♦Dkn7		♦9
♣kn106		♣98
♦E8		
♣KD7		

Vest har ikke fulgt på til forrige stikk, men du tar resten uansett hva han kaster.

# Mer om 5,5% -deltakerne

Vi lovet jo å presentere flere og her er vi i gang igjen. Denne gangen med representant fra fylket vi befinner oss i.



Unni Øberg spiller sammen med sin mann. Unni er sparmester med stjerne – akkurat som datteren Ida Marie. Forskjellen på de to er at Ida Marie er dobbelt verdensmester i bridge (både lag og par, junior). Likheten er det herlige humøret. Uten å kjenne hr. Øberg veldig antar vi at humøret til Ida har fulgt med mors-genene.

Unni er den eneste damen på dette NM 'et som er medlem av KGB. Da jeg nevnte det for noen under fredagens lunsj – sa de at det måtte jeg for all del ikke kunngjøre. Etter en kort konsultasjon, kan det meddeles at Unni ikke har det minste problem med at hun er hovedmedlem i Klyve-Gulset Bridgeklubb).

Gode kilder er godt å ha og fra en slik får vi vite at dette er første gangen hun spiller NM par. Hun har spilt bridge i ca 25 år. Pleier alltid å spille i NM mix par/lag.

Den neste vi velger å presentere her er Katja Nilsen. Etter å ha fått lov til å bli litt kjent med henne torsdag kveld er det bare en bildemåte å presentere henne på, denne:



Katja spiller sammen med Helge Stornes. Katja er sparmester og «hjemmehørende» i Kristiansands BK, byen hun bor midt i kvadraturen i (etter eget utsagn).

En «spiontur» innom profilen hennes på Bridge.no avslører at hun spiller med flere – ikke bare en makker. Dette vekket stor grad av nysgjerrighet og da var det bare å spørre litt om det. Første reaksjonen fra Katja er at hun spiller da ikke med sååå mange?!?. Men da jeg sier at det nok er flere makkere enn gjennomsnittet, så forklarer hun at det er jo helt greit. Og så utdyper hun at det er mye å lære i å gjøre det. Man må bruke «hue» for da er det jo mange systemer en må forholde seg til. Så det er bare artig avslutter hun svaret med.

Siden hun er vant med mange ulike makkere, og i tillegg for en tid siden til og med spilte fadderturning – er det lett for en enkel journalist å ta en kort diskusjon om et meldeforløp som ble fulgt med på, på BBO.

# Tosidig skvis

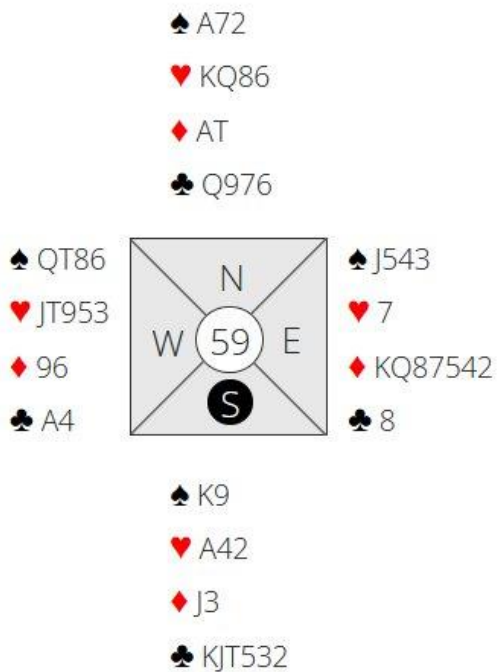

Per Bryde Sundseth spilte kortene som de skulle spilles i dette spillet, men det skal sies at han fikk ørlite hjelp 😊

Meldingene gikk:

S	V	N	Ø
1 klø	P	1 hj	3 rut
X *	P	3 NT	P
P	p		

\*=3-kort hjerter

Spar 5 kom ut, den ble stukket med kongen, og liten kløver til esset. Vest returnerer selvsagt ruter, Per går opp på esset.

Så følger hjerterstikkene og så kløverstikkene, før den siste kløveren har vi stillingen til høyre:

Vest må holde hjerter og kaster en spar, hjerteren i nord forsvinner, øst må holde ruter og må også kaste spar, og Per får de to siste stikkene for E-7 i spar 😊

Uten innmeldingen fortsetter vest naturlig i spar, og da er forbindelsene brutt og det er ingen skvis.

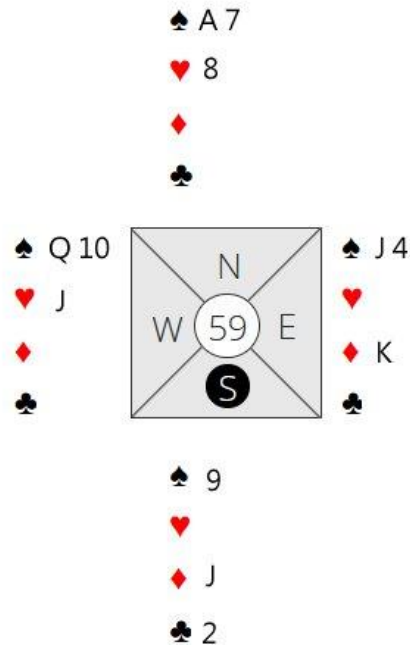

# Erik Berg melder 3-kort farger

Av: Nils Kvangraven

Erik Berg er en luring ved det grønne bord. Se bare på dette spillet hvordan en taktisk melding ga solid uttelling i årets parfinale.



<i>Giver Øst</i>	♠ E K kn 9 5 3	
<i>Alle i sonen</i>	♥ Kn 6	
	♦ D 10	
	♣ K 10 2	
♠ 8 6 4		♠ D
♥ E K D		♥ 10 8 7 5 3
♦ 6 4 2		♦ E K kn 9 8
♣ Kn 8 5 4		♣ 9 6
	♠ 10 7 2	
	♥ 9 4 2	
	♦ 7 5 3	
	♣ E D 7 3	

Erik Berg meldte frivillig 3 hjerter på 3-kort farge og traff virkelig godt da Kåre Bogø løftet til utgang med den fine fordelingen.

Motspillet hentet spar ess, kløver ess og kløver konge, men så tok Erik over og vant de siste 10 stikkene for en voldsom 620 i protokollen.

Erik Berg	Kvangraven	Bogø	Baumann
<b>Vest</b>	<b>Nord</b>	<b>Øst</b>	<b>Syd</b>
		Pass	Pass
Pass	1 ♠	Dbf	2 ♠
3 ♥	3 ♠	4 ♥	Pass
Pass	Pass		



# Siste par inn

Stusser du over tittelen? Siste par inn i NM kommer fra Aust Agder. Det er Geir Atle Toft og Stein Arne Heia.

Denne «snokejournalisten» har funnet frem til KM resultatene fra Aust Agder – og finner paret ført på 10. plassen på resultatlisten. Slike funn kan gjøre mindre nysgjerrige folk enn meg interesserte.

Geir Atle er kretsleder, og Stein er hans faste makker. De er vant til mindre mengder spill per dag enn det NMet serverer – de spiller sammen på klubbkvelder (hovedsakelig) med 24 spill.

Bridge begynte de å spille på 80 tallet. De siste seks årene har de altså spilt sammen en gang hver eneste uke.

Som antydning innledningsvis var det altså ikke opplagt at det var dette paret som skulle representere Aust Agder.

Så den nysgjerrige journalisten går inn i «gravemodus» og bestemmer seg for å finne ut av dette. Helt bekvemme virker de ikke, men Geir Atle synes han må svare.



Vi får vite at vinnerparet i KM splittet paret bare en uke før NM. Når vi driller i dette med et hvorfor spørsmål, så blir det en litt lang tenkepause før Geir Atle sier at det er det vanskelig å vite noe sikkert om.

Men som gravende journalist gjelder det å ha flere kilder. Og fra en annen «kilde», sikker sådan – har vi fått vite at det kan ha vært noen uoverensstemmelser i vinnerparet, og at den ene plutselig hadde reist seg og gått hjem etter første runde en spillekveld med kommentaren «dette orker jeg ikke mer».

Så da var det bare å fortsette nedover listen av deltakende par i KM. Sånn en ukes tid før par NM er det jo ikke alle som har holdt av en langhelg til bridge. Og dermed ble Geir Atle og Stein Arne kastet inn for å forsvare Aust Agders ære. Vi synes de fortjener honnør for å ha tatt på seg det.

De har vært her før, og forteller at da gikk det ukesvis med veksling mellom å grue seg og glede seg til NM deltakelse. Å være med i par NM er jo høydepunktet i bridgekarrieren, nå som da er paret enige om.

Med kort forberedelse er de klare på sitt ambisjonsnivå. Det er å holde konsentrasjonen gjennom alle spillene. Samtidig er det viktig å fokusere på at hvert nye spill inneholder nye muligheter. Redaksjonen har fulgt litt med på paret og lagt merke til at de har møtt sterke par de har spilt jevnt med.

Oppsummert må dette være definisjonen på god sportsånd. Redaksjonen ønsker dem lykke til videre i NM.

# Lekkert motspill av Markus Lund

Av: Nils Kvangraven

Parfinalen er godt i gang og 63 av 162 spill er gjennomført. Foreløpig har ingen hentet veldig mange poeng, men det begynner å haste for de som ligger på minus hvis de har ambisjoner om å hente medalje.

<https://www.bridge.no/result/view/155256>

Dette spillet er hentet fra vårt møte med Markus Lund – Nicolai H Evenstad. To unge lovende karer som har fått god sving på kortspillingen.



Se bare her hvordan Markus Lund tok innersvingen på meg med et fint motspill.

*Giver Vest*      ♠ K kn 6 4  
*Alle i sonen*    ♥ K 5  
                      ♦ Kn 10 8 7 3  
                      ♣ Kn 2

♠ 10 3  
♥ E kn 9 6  
♦ K 6 4 2  
♣ K 8 4

M Lund	Bauman	NH Evenstad	Kvangraven
Vest	Nord	Øst	Syd
Pass	Pass	4 ♣	4 ♠
5 ♣	5 ♠	Dbf	Pass
Pass	Pass		

Markus Lund startet motspillet med hjerter ess som trakk 5, 3, 7.

Hvordan tenker du dette kan være fordelt og hvordan ville du spilt dette motspillet?

Markus tenkte nok som så at makker må ha en overraskelse for å doble 5 spar etter å ha sperreåpnet med 4 kløver. Men hvordan kunne dette være da tro.

Motspillet måtte ha 2 stikk til for å beite, det er vanskelig å se for seg at det kan skje uten at det blir et kløverstikk. Derfor fortsatte Markus med KLØVER KONGE i stikk 2.

På kløver konge fulgte makker Nicolai Evenstad med kløver dame og spillefører med kløver 9,

Kløver dame tolket Markus som lavienthal som ber om hjerter tilbake. Han fortsatte lydig med hjerter til kongen som makker kunne stjele!

Spillet så ut som dette

*Giver Vest*

♠ K kn 6 4

*Alle i sonen*

♥ K 5

♦ Kn 10 8 7 3

♣ Kn 2

♠ 10 3

♥ E kn 9 6

♦ K 6 4 2

♣ K 8 4

♠ 5

♥ 3

♦ E D 9 5

♣ E D 10 7 6 5 3

♠ E D 9 8 7 2

♥ D 10 8 7 4 2

♦ -

♣ 9

Dermed hadde gutta klart å trylle frem 3 stikk i motspill og kunne notere en beit for 200 i score. Det ga middels på spillet, men et påtråkk ville kostet dyrt.



**SKAGERRAK  
SPAREBANK**



# Fant topp-kontrakten

Per Bryde Sundseth og Knut Kjærnsrød fant topp-kontrakten på dette spillet:

♠ Q5432  
♥ 87  
♦ Q4  
♣ J754

♠ JT8  
♥ AJT42  
♦ T32  
♣ 93



♠ AK976  
♥ K9  
♦ J5  
♣ T862

♠ AKQ  
♥ Q653  
♦ AK9876

Meldingsforløpet gikk:

V	N	Ø	S
K K		P B S	
P	P	1 rut	1 sp
X	3 sp	5 NT	P
6 hj	P	P	P

13 stikk er det å hente, men oddsen er under 50%, så storslemmen bør nok unngås 😊

6 hjerter 13 ga +14 til seniorenene.

# aktiv.



PALLA PHARMA

# Arrangørene

Her er bilder av noen av de som stilte opp for Kragerø BK etter lunsj lørdagen.



Arrangørene stiller med blide bridgespillere i staben. Odd Arne Hatten ville vi ikke forstyrre – han betjener BBO bordet hele lørdagen.

Vi fisker ut Lisbeth Lunden fra arrangørklubben. I dag er hun her for å følge med og bakspille litt – noe hun forteller at hun elsker å gjøre.



Lisbeth er fra/bor i Drangedal, men meldte seg inn i Kragerø BK da klubben i Drangedal ble nedlagt for ca 10 år siden. Hun er et kjempegodt eksempel på en ekte bridgeentusiast.

Hun spiller fast hver tirsdag – og forteller at det skal uendelig mye til før hun går glipp av en klubbkveld. Vi kan jo ikke unngå å spørre om hvordan det er å spille mot Vicky. Da smiler Lisbeth om mulig enda bredere. Hun kan fortelle at hun og alle de andre er kjempestolte av Vicky. Se jeg grøsser litt, når jeg snakker om det – sier Lisbeth.

Tenk at det er mulig en sjelden gang å slå Vicky sier hun før hun forteller om det gode miljøet i klubben. Selv tror hun nok at det at de er så mange damer bidrar til akkurat det.

Her på NM syntes hun det var morsomt å få bilde av Markus og Nicolai som hun har fulgt med lenge. Hun forteller at hun abonnerer på BIN – og det gjør hun ikke mist for å følge med på juniorene. At ikke flere abonnerer på Bridge i Norge synes hun er helt merkelig – og sender gjerne oppfordringen ut om å gjøre akkurat det. Hun forteller om den gang hun vervet en abonnent – og fikk hyggelig tilbakemelding på epost fra Boje. Bulletinredaksjonen avslører at det er grunn for alle NBF medlemmer å følge med litt ekstra i september – i alle fall alle som ikke har et BIN-abonnement. Journalisten har mottatt følgende fra den ansvarlige redaktøren: «Vi sender gratisnumre til alle som ønsker i 2024 (BIN 4-24 går ut til alle NBF-medlemmer, og de som gir beskjed får også BIN 5-24 og 6-24), og så får de en giro for 2025-abonnementet sammen med julenummeret»

# Endelig kan også jeg skrive om et spill

Denne journalisten har holdt seg for god (egentlig heter det vel for dårlig, men, men) til å kaste seg uti det og skrive om bridgespill. Men når selveste Vicky og Ranja klarer å finne rett utspill og ta 12 stikk i motspill i en 3 NT kontrakt så var det ikke lett å sitte på fingrene sine.

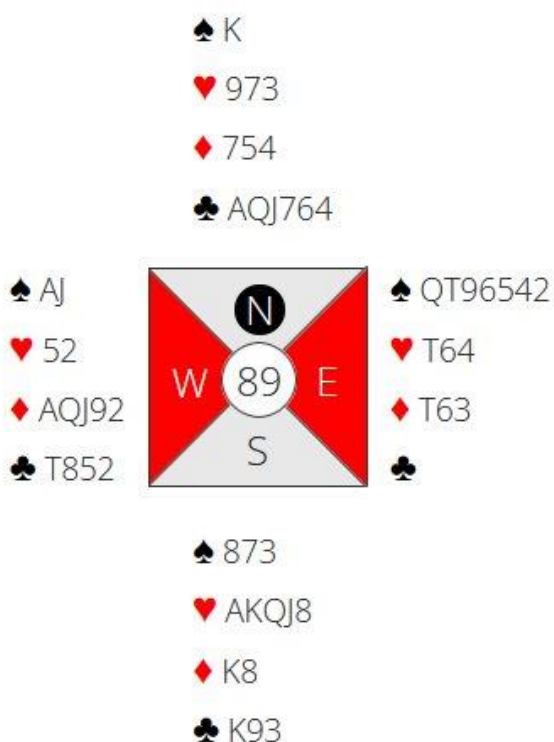

Kortene så slik ut og Vicky i øst klarte å melde inn spar underveis i meldeforløpet.

N	Ø	S	V
1 klø	P	1 rut *	X **
2 klø	2 sp	2 NT	P
3 NT	P	P	p

\*=hjerter \*\*=ruter

Vicky fant ut at her var 2 spar gratis, hun kunne ta ut i 3 ruter hvis den ble doblet.

Selv satt journalisten og fulgte med sammen med redaktøren og de var enige i at dette var et spesielt spill. Det ene utspillet gir 12 stikk nord/syd mens et annet gir like mange stikk øst/vest.

Vi fulgte med på BBO-bordet, selvsagt, og der kom ruteress ut, 12 stikk til N/S. Mens det med Vickys sparmelding var enkelt for Ranja å velge spares ut og dermed ble det 12 stikk på Ø/V 😊

Og dette paret var det eneste som klarte dette.



# Telemark

## FYLKESKOMMUNE

# Motspillet satt

I en konkurranseform hvor hvert stikk kan bety mye, så er det å ha avtalene på plass i motspillet viktig.

På dette spillet var 9 og 10 stikk vanlig i 3 NT, men ikke der juniormesterne spilte motspill:

♠ AKT  
♥ A3  
♦ KJ  
♣ AK9752

♠ Q652  
♥ KQ92  
♦ AQT  
♣ T8

♠ 873  
♥ J87  
♦ 8654  
♣ QJ6

♠ J94  
♥ T654  
♦ 9732  
♣ 43

Meldingene gikk:

N	Ø	S	V
	H Evenstad		Lund
2 klø	P	2 rut	P
3 klø	P	3 rut *	P
3 NT	P	P	p

- Dobbelt avslag

Utspill: Hjerter 7, som går til liten, damen og esset. Spillefører spiller E-K og liten kløver, og Nicolai er inne på damen.

Han fortsetter med hjerter knekt og mer hjerter, og tieren er fisket opp.

Nord kan kaste spar 10 på en hjerter, men er nødt til å la et kløverstikk seile på den neste. Nå settes spillefører in ni spar, og Nicolai er nødt til å få to ruterstikk til slutt.

2 bet ga +25 til juniorene.

